

NordicRetr

Nordic Projektor **Brukermanual**



Indholdsfortegnelse

Forside	1
Innholdsfortegnelse	2
Struktur	3
Projektor	
Fjernkontroll	
innstillinger	6
Oppsett Wifi	
Tilbakestille projektor	
Apps	8
Installer populære apper	
Installer spesifikke apper	
Installer apper fra Google Play Store	
Del enhet	11
Sikkerhetsinstruksjoner	15
Ansvarsfraskrivelse	16
Les dette før bruk	17
FCC erklæring	18

Struktur

Projektor

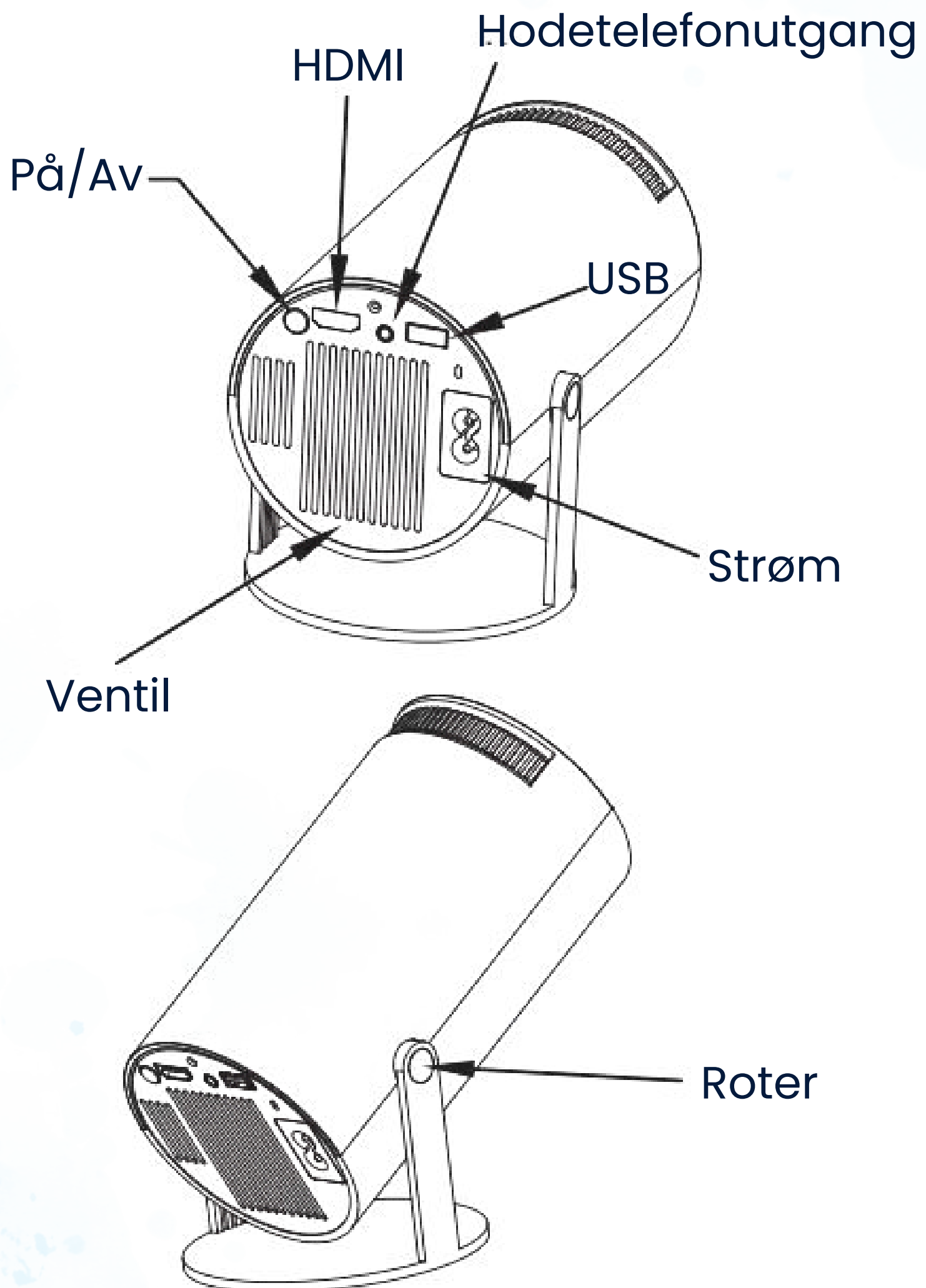

Struktur

Projektor

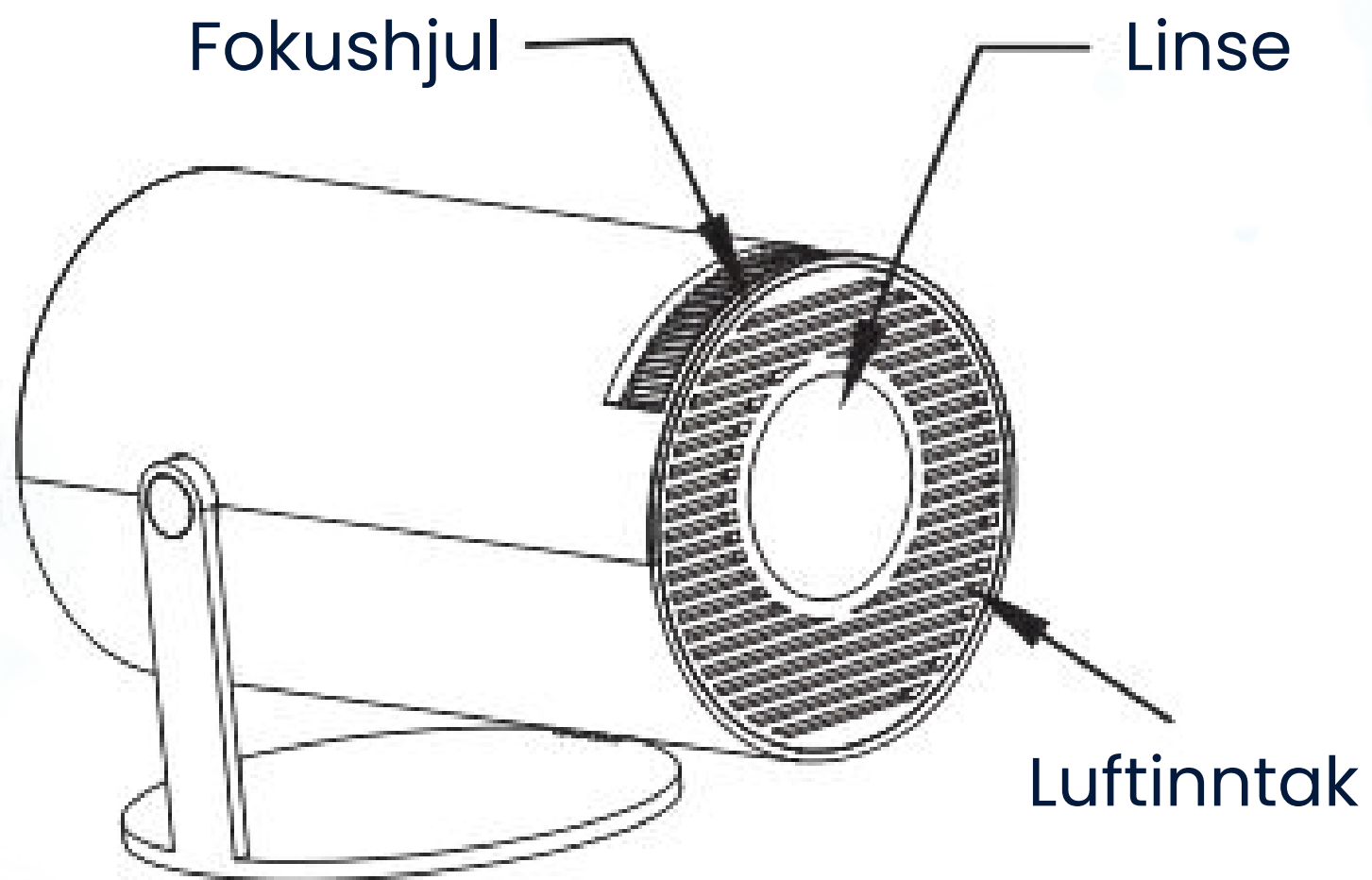

Struktur

Fjernkontroll

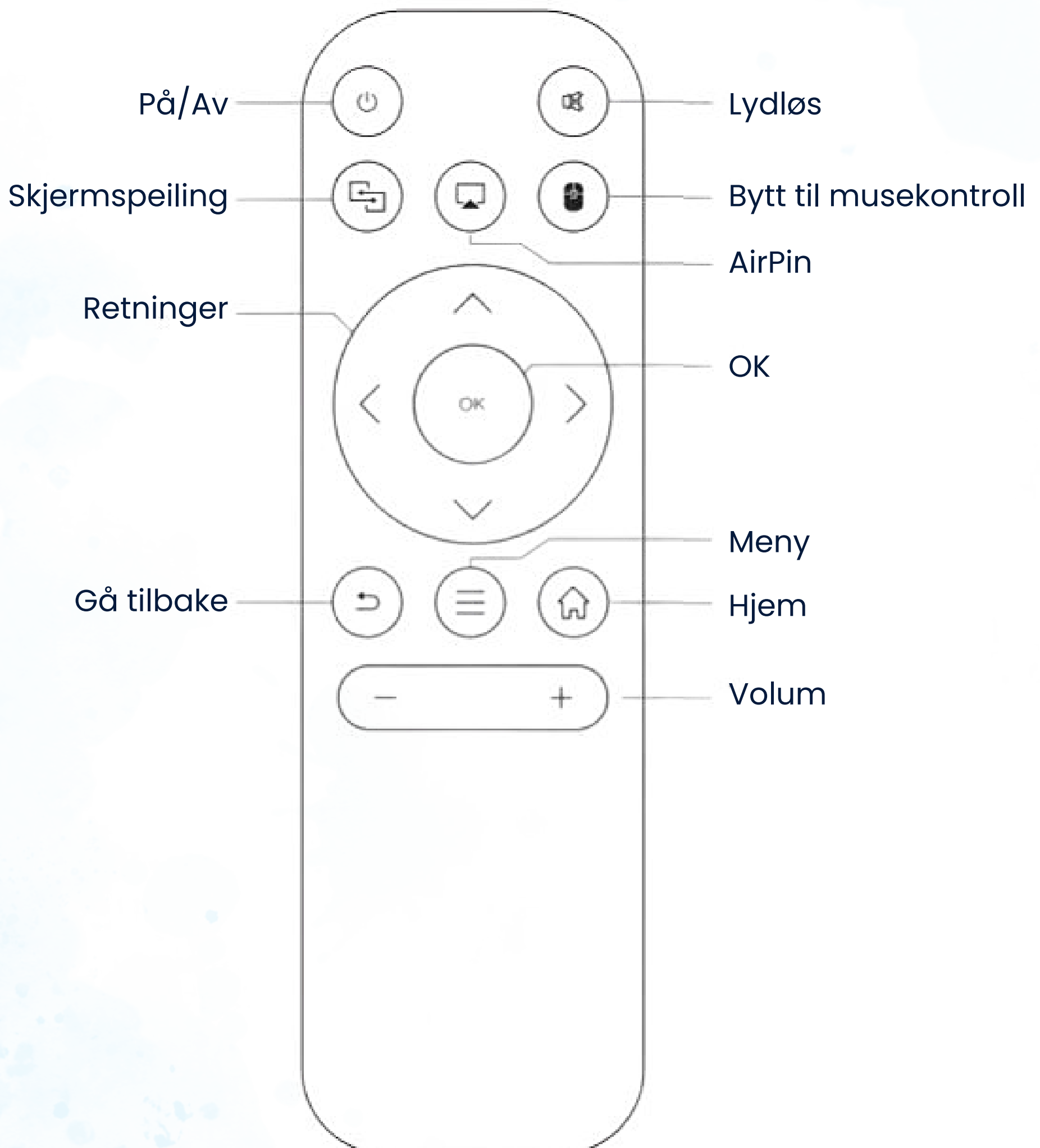

Innstillinger

For å få tilgang til innstillingene, trykk på "Settings" i hovedmenyen, som du finner fra hjemskjermen (hus-ikonet på fjernkontrollen).

For å åpne de ulike typene innstillinger, som for eksempel Wi-Fi, trykk på det relevante ikonet.

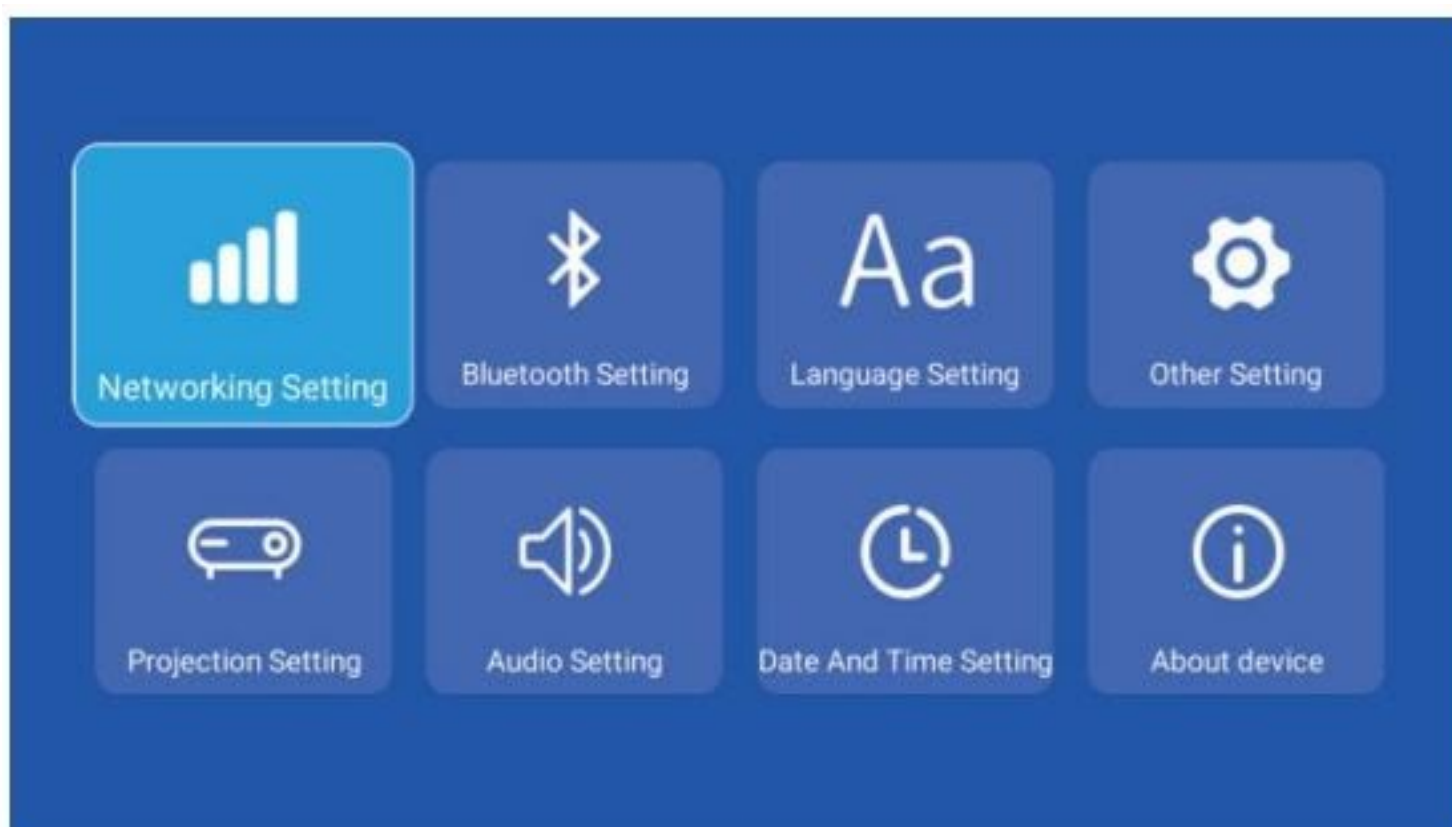

Sett opp Wifi

For å sette opp Wi-Fi på projektoren, følg disse trinnene:

1. Gå til hovedmenyen for Settings.
2. Trykk på "Networking Setting".
3. Velg Wi-Fi-nettverket du vil koble til.
4. Hvis nettverket er passordbeskyttet, skriv inn passordet.

Ferdig! Du er nå koblet til Wi-Fi.

Tilbakestill projektor

For å tilbakestille projektoren, følg disse trinnene:

1. Gå til hovedmenyen i Settings.
2. Trykk på "Other Setting".
3. Trykk på "Factory Reset Setting".
4. Trykk "OK" i boksen som spør om du vil tilbakestille alt til fabrikkinnstillinger.
5. La projektoren være koblet til strøm mens den tilbakestilles. Dette kan ta opptil 5 minutter.

Ferdig! Projektoren er nå tilbakestilt og klar til bruk igjen.

Merk: Hvis du kobler fra strømmen mens projektoren tilbakestilles, kan det oppstå feil eller skader. Ikke koble fra strøm under tilbakestillingen.

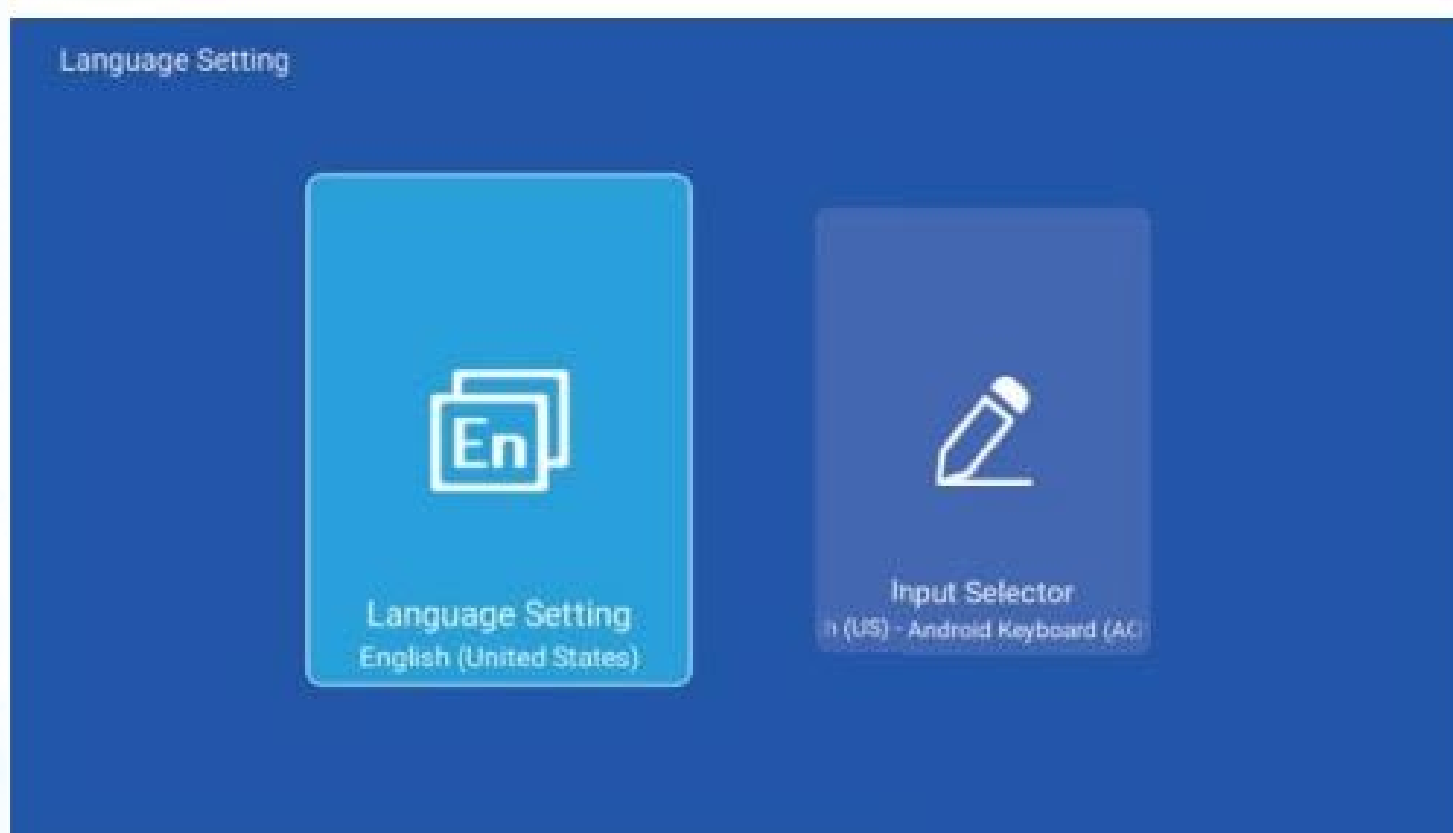

Apps

Fra hjemskjermen (hus-ikonet på fjernkontrollen) trykker du på "Applications" for å se alle installerte apper.

Bruk piltastene på fjernkontrollen for å navigere mellom appene. Trykk på "OK" for å åpne en app.



Installer populære apper

Projektoren leveres med en rekke populære apper innebygd, men de må først installeres. Følg veiledningen på neste side for å installere en spesifikk app.

Installer spesifikke apper

1. Sørg for at du er koblet til Wi-Fi.
2. Åpne "All Applications".
3. Velg "App Store".
4. Naviger til appen du vil installere (f.eks. "AirPin PRO") ved hjelp av piltastene på fjernkontrollen.
5. Trykk på "OK" på fjernkontrollen.
6. Trykk på "Install" for å installere appen.
7. Vent et par minutter, avhengig av internettforbindelsen din.
8. Ferdig! Appen er nå installert.

Netflix

For å bruke Netflix på projektoren må du sørge for å laste ned riktig app. I projektorens App Store finnes det to forskjellige Netflix-apper. Last ned den med svart ikon som er på 73 MB.

Etter installasjon kan det hende at fjernkontrollen ikke reagerer inne i Netflix. Hvis dette skjer, må du bytte til Mouse Control på fjernkontrollen ved å trykke på museikonet. Deretter kan du navigere med markøren på skjermen.

Hvis du opplever ytterligere problemer, ber vi deg kontakte kundeservice.

Installer apper fra Google Play Store

Mange populære strømmetjenester som ikke er forhåndsinstallert på projektoren, kan lastes ned fra Google Play Store. Følg disse trinnene:

1. Gå til Main Menu og velg "Applications". Her finner du de forhåndsinstallerte appene, inkludert Google Play Store.
2. Åpne Google Play Store og logg inn med Google-kontoen din.
3. Når du er logget inn, kan du bla gjennom og laste ned apper som f.eks. TV2 Play, YouSee, DRTV, Amazon Prime og mange andre populære strømmetjenester.

A. De fleste strømmetjenester finner du under kategorien "Entertainment" på forsiden av Google Play Store.

B. Hvis du leter etter en spesifikk app, kan du bruke søkefeltet øverst til høyre.

Del enhet

Denne delen forklarer hvordan du kan vise innhold fra enheten din, som for eksempel telefon eller nettbrett/iPad, på projektoren.

Begge enheter må være koblet til samme Wi-Fi-nettverk, altså både projektoren og telefonen (eller annen enhet).

Android

1. Åpne "Miracast."

a. Via projektoren:

- i. Åpne All Applications.
- ii. Velg appen "MiracastReceiver".

b. Eller med ett klikk:

- i. Trykk på Miracast-knappen på fjernkontrollen

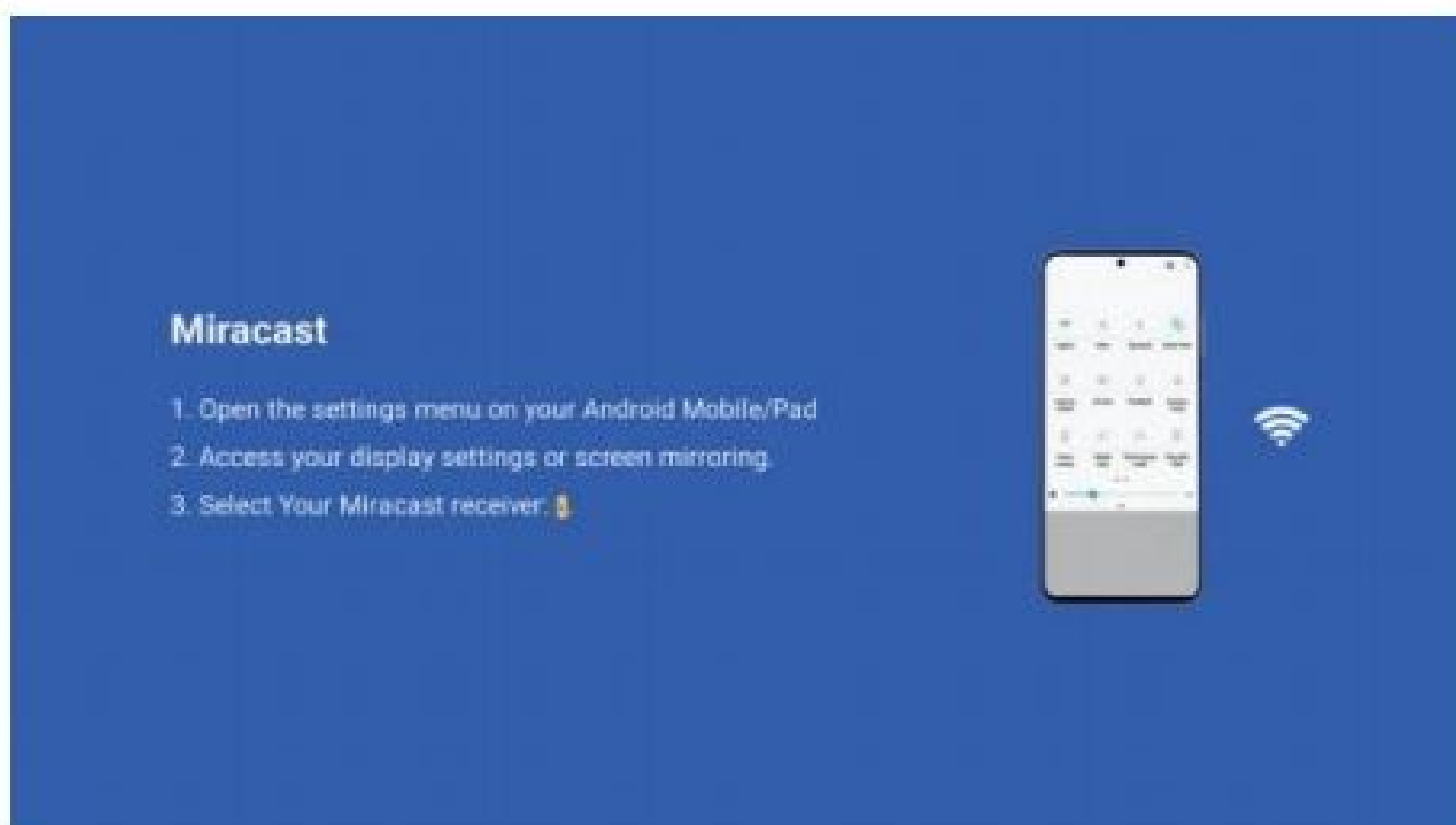

Del din Android enhet

1. Sørg for at Android-enheten din er koblet til samme Wi-Fi-nettverk som projektoren.
2. Slå på "Screen Mirroring" / "Screen Sharing" på Android-enheten din.

a. Eksempel på Samsung-enhet:

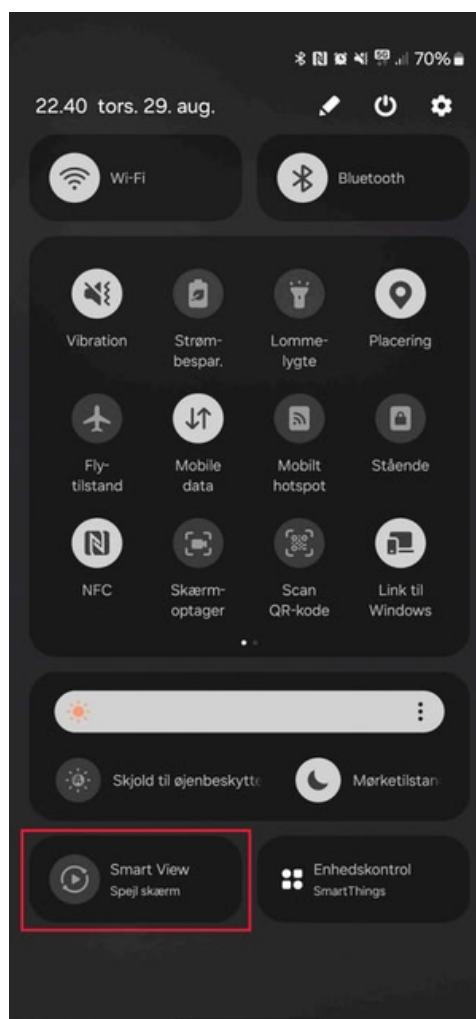

3. Finn deretter projektoren i listen og koble til.
4. Ferdig! Du er nå klar til å se film.

Iphone/Ipad

For å sette opp enheten må både projektoren og enheten gjøres klare.

1. Åpne appen "AirPin Pro".

a. Via projektoren:

Åpne All Applications → Velg "AirPin (PRO)".

b. Eller gjør det med ett klikk:

Trykk på AirPin-knappen på fjernkontrollen



2. Følg deretter instruksjonene for å koble til iPhone, eller følg veiledningen på projektoren.

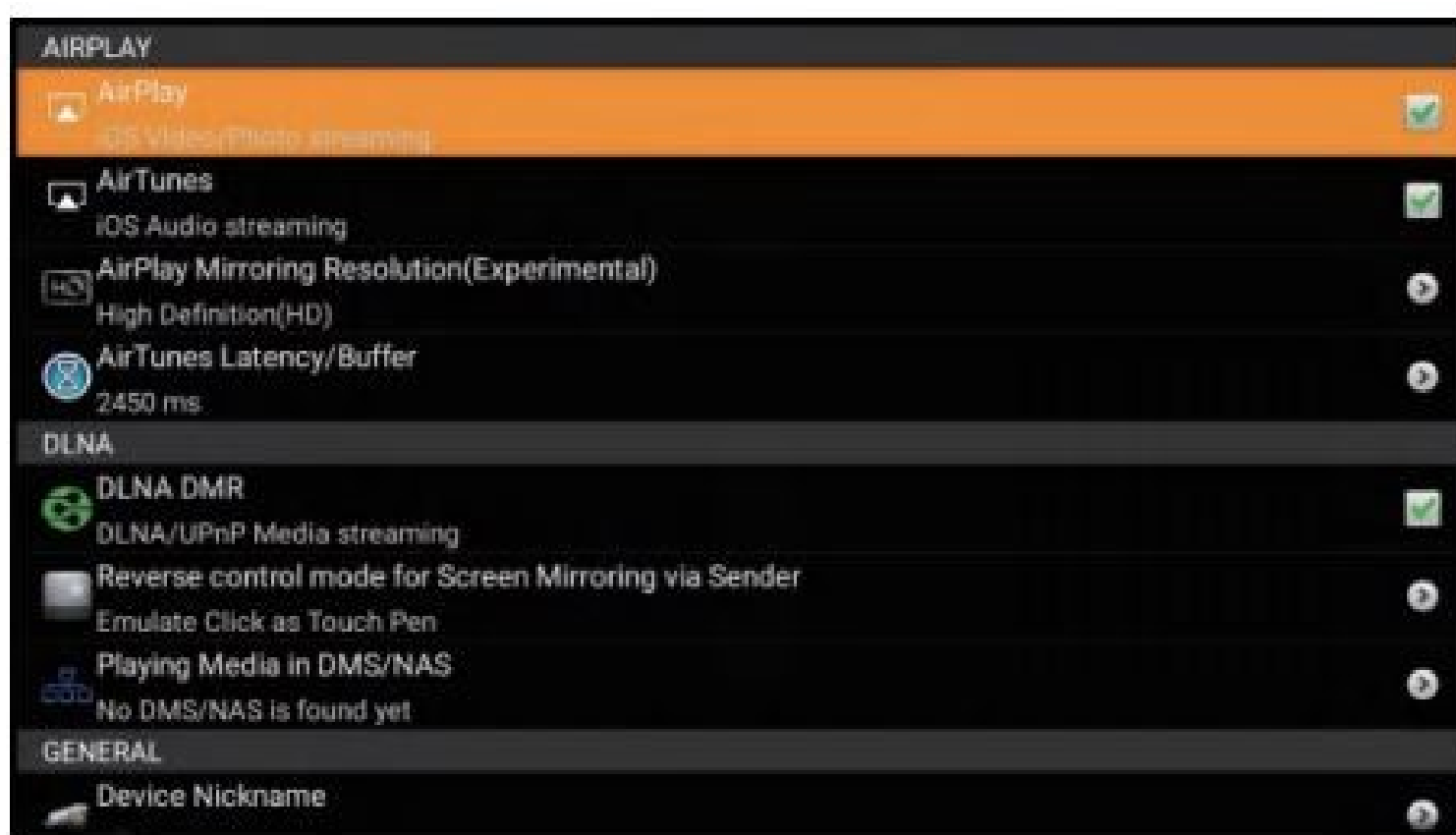

Koble til telefonen din

1. Still inn samme Wi-Fi-nettverk som på projektoren.
2. Slå på "Screen Mirroring" / "Skjermspeiling" / "Skjermdeling" på iPhone-en din.



3. Finn deretter projektoren og koble til.
4. Ferdig! Du er nå klar til å se film.

Merk: Mange kjente strømmetjenester er ikke kompatible med AirPin (Pro)-appen. Hvis du prøver å speile en film eller serie, kan det hende at avspillingen ikke fungerer som den skal, og at skjermen viser en ventetilstand før den går tilbake til projektorens hovedmeny.

Sikkerhetsinstruksjoner

For å sikre korrekt bruk og lengre levetid for Gamestick-konsollen er det viktig å følge disse retningslinjene:

1. Les sikkerhetsinformasjonen før du bruker konsollen.
2. Installasjon og reparasjon skal utføres av kvalifisert personell.
Bruk kun uskadde kabler og tilbehør.
3. Ikke plasser konsollen i nærheten av brennbare materialer, eksplosive områder eller sterke elektromagnetiske forstyrrelser. Unngå direkte sollys.
4. Sørg for at ventilasjonsåpningene ikke er blokkert, slik at enheten kan kjøles riktig.
5. Bruk alltid medfølgende strømkilde eller en kompatibel 5V/1A USB-adapter.
6. Ikke se direkte på indikatorlysene over lengre tid.
7. Håndter kablene forsiktig: ikke bøy eller trekk i dem, ikke plasser dem under tunge gjenstander, ikke dekk dem til, og unngå varme og fuktighet.
8. Bruk konsollen kun innendørs og på et stabilt underlag.
9. Små deler kan være farlige for barn under 3 år. Barn i alderen 6–14 år skal kun bruke enheten under tilsyn av voksne.
10. Koble fra strømmen når konsollen ikke er i bruk over lengre tid.

Ved å følge disse instruksjonene reduserer du risikoen for personskader og skader på enheten, og får mest mulig ut av din Retro Gamestick.

Ansvarsfraskrivelse

Denne brukermanualen inneholder generell informasjon. Illustrasjoner og funksjoner kan avvike fra det faktiske produktet.

Vi arbeider kontinuerlig med å forbedre ytelsen til enheten og forbeholder oss retten til å endre funksjoner, programvare og brukergrensesnitt uten forvarsel.

Produktet skal lagres og brukes på en ansvarlig måte. Vi påtar oss intet ansvar for tap eller skader som følge av feil bruk av maskinvare eller programvare, uautoriserte reparasjoner eller annen misbruk. Vi er heller ikke ansvarlige for tap knyttet til krav fra tredjepart.

Vi fraskriver oss ethvert ansvar for trykk- eller stavefeil i denne manualen.

Les dette før bruk

Les følgende nøye og ta vare på denne manualen for fremtidig referanse.

- 1.** Hold all emballasje borte fra barn under 3 år (kvelningsfare).
- 2.** Barn i alderen 6–14 år skal kun bruke enheten under tilsyn av voksne.
- 3.** Bruk kun medfølgende strømkilde eller en 5V/1A-lader.
- 4.** Hvis temperaturen er 0 °C eller lavere, la konsollen stå i romtemperatur i 2 timer før bruk.
- 5.** Plasser konsollen på et stabilt underlag - unngå fuktighet, støv og direkte sollys.
- 6.** Bruk kun originale kabler og kontrollere for korrekt bruk.
- 7.** Ikke se direkte på indikatorlysene over lengre tid.
- 8.** Ikke åpne eller reparer enheten selv - dette kan gjøre garantien ugyldig.
- 9.** Les hele manualen og ta vare på den for fremtidig bruk. Slå av og koble fra strømmen når enheten ikke er i bruk over lengre tid. Sørg for tilstrekkelig ventilasjon slik at konsollen ikke overopphetes.

FCC-erklæring

Denne enheten overholder del 15 av FCC-reglene. Bruk er underlagt følgende betingelser:

1. Enheten må ikke forårsake skadelig interferens.
2. Enheten må akseptere enhver interferens som mottas, inkludert interferens som kan føre til uønsket drift.
3. Endringer eller modifikasjoner som ikke er godkjent av den ansvarlige parten, kan gjøre brukerens rett til å betjene utstyret ugyldig.

Merk:

- Utstyret er testet og funnet å være i samsvar med grensene for en klasse B digital enhet i henhold til del 15 av FCC-reglene. Grensene er fastsatt for å sikre rimelig beskyttelse mot skadelig interferens i private installasjoner.
- Enheten genererer og bruker radiofrekvensenergi, og kan avgi denne energien. Hvis den ikke installeres eller brukes korrekt, kan det medføre forstyrrelser i radiokommunikasjon. Det gis imidlertid ingen garanti for at interferens ikke kan forekomme i en bestemt installasjon.

Hvis enheten forårsaker interferens med radio- eller TV-mottak (kan testes ved å slå enheten av/på), anbefales følgende:

- Juster eller flytt mottakerantennen.
- Øk avstanden mellom enheten og mottakeren.
- Koble enheten til en annen strømkrets enn den mottakeren bruker.
- Kontakt forhandleren eller en kvalifisert radio-/TV-tekniker for hjelp.